

regulirovanja temperature posledovatelno k nagevatelynomu priboru podklyuchit podkhodyashiy termostat. Obogrevately mogu primenyatsya dlya konvekcionnogo ili kontaktnogo obogreva. Maksimálnaya temperatura poverkhnosti zavysit ot primeneniya i polozheniya pri montazhe. Nagevatelynye pribory ne dolzhny ispolnyatsya dlya otopeniya pomeshcheniy.

Ukazaniya po tekhnike bezopasnosti

- Montazh mozhет vypolnyatsya tolko kvalifitsirovannym personalom i v sootvetstvii s prinyatymi natsionalnyimi pravilami elektrichestva (IEC 60364).
- Neobходимо принять меры безопасности согласно VDE 0100.
- Neobходимо обязательно соблюдать технические параметры, указанные на типовой табличке.
- При монтаже обогревателя необходимо обеспечить, чтобы горячие поверхности (тепловая энергия) не могли повредить детали, расположенные в непосредственной близости от обогревателя.
- Для подключения устройства к сети необходимо использовать многополюсную развязывающую схему (расстояние между контактами должно составлять не менее 3 мм в выключенном состоянии).
- Прибор разрешается эксплуатировать только в окружающей среде, где обеспечивается степень загрязнения 2 (или выше) по IEC 61010. Степень загрязнения 2 означает, что возникают только неэлектропроводящие загрязнения. Но следует учитывать временную проводимость из-за конденсации влаги.
- Не разрешается эксплуатация устройства в агрессивной окружающей среде.
- Запрещается выполнять любые изменения или переделки прибора.
- Nagevatelyный прибор нельзя ремонтировать или использовать, если на нём обнаружены повреждения или неисправности (прибор подлежит утилизации).
- Demontazh nagevatelya provoditsya tolko после охлаждения.

Внимание! Не устанавливать нагреватели на поверхности из легковоспламеняемых материалов (дерево, пластик и т.д.).

Уведомление

При несоблюдении этой краткой инструкции, неправильном применении, изменении или повреждении прибора изготовитель не несёт никакой ответственности.

TR UYGULAMA

Orijinal işletme talimatının çevirisi

Isıtma cihazları, kontrol panolarındaki ve küçük muhafazalardaki yoğunlaşma oluşumunu ve sıcaklığın altına inme durumlarını önlemek için kullanılır. Isıtma cihazları, sadece elektrikli cihazlar için uygun olan sabit, kapalı muhafazalarda kullanılmamalıdır. Sıcaklık kontrolü için, ısıtma cihazına seri olarak uygun bir termostat bağlanmalıdır. Isıtma cihazları, konveksiyon veya kontak ısıtıcı olarak kullanılabilir. Maksimum yüzey sıcaklığı, kullanıma ve montaj konumuna bağlıdır. Isıtma cihazları oda ısıtıcısı olarak kullanılmamalıdır.

Güvenlik uyarıları

- Kurulum işlemleri sadece kalifiye uzman elektrik personeli tarafından ve ülkede geçerli akım besleme direktiflerine uyularak yapılmalıdır (IEC 60364).
- VDE 0100 uyarınca koruma önlemleri sağlanmalıdır.
- Tip etiketindeki teknik bilgilere mutlaka uyulmalıdır.
- Isıtma cihazının kullanıcı, yapacağı montaja, yakına monte edilmiş parçaların sıcak yüzey (ısı enerjisi) nedeniyle zarar görmemesini sağlamalıdır.
- Cihaz, çok kutuplu bir ayırma cihazıyla (kapalı durumda en az 3 mm kontak mesafesiyle) şebekeye bağlanmalıdır.
- Cihaz sadece, IEC 61010 uyarınca kirlenme derecesi 2'yi (veya daha iyisi) sağlayan bir ortamda çalıştırılmamalıdır. Kirlenme derecesi 2, sadece iletken olmayan kirlenmenin oluşabileceği anlamına gelir. Duruma bağlı olarak, yoğunlaşma nedeniyle geçici bir iletkenliğin oluşabileceği dikkate alınmalıdır.
- Cihaz, agresif ortam havasında çalıştırılmamalıdır.
- Cihazda hiçbir değişiklik veya tadilat yapılmamalıdır.
- Isıtma cihazındaki fark edilebilen hasarlarda veya çalışma anlarında, cihaz onarılmamalı veya çalıştırılmamalıdır. (Isıtma cihazını tasfiye edin)
- Isıtma cihazını ancak soğumuş durumdayken sökün.

Dikkat! Isıtma cihazı, kolayca tutuşabilen malzemelerin (ahşap, plastik, vb.) üzerine monte edilmemelidir.

Not

Bu kısa kılavuza uyulmaması, hatalı kullanım, cihazda değişiklik yapılması veya hasar oluşması durumunda üretici hiçbir sorumluluk üstlenmez.

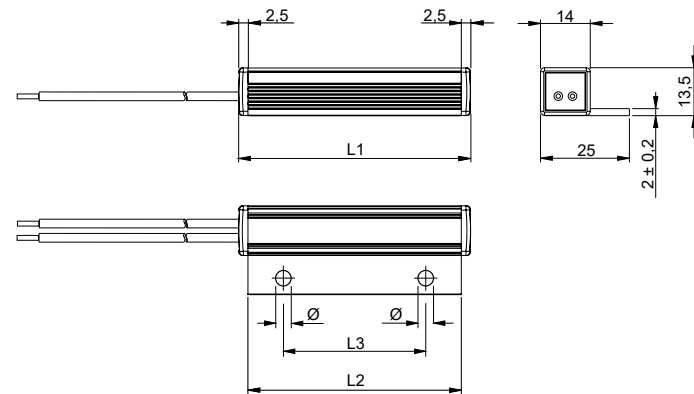
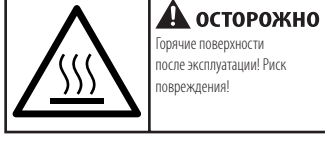
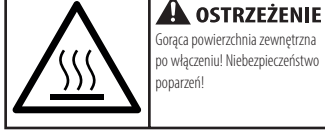
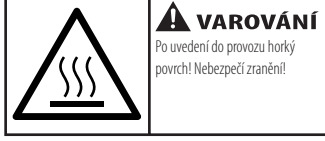
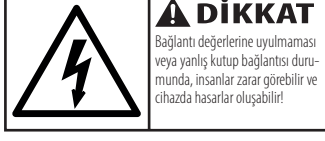
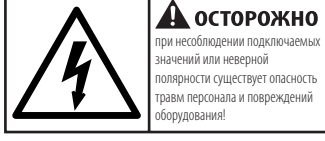

L1	35 mm	55 mm	65 mm
L2	30 mm	50 mm	60 mm
L3	18 mm	30 mm	40 mm
Ø	3,2 mm	4,5 mm	4,5 mm

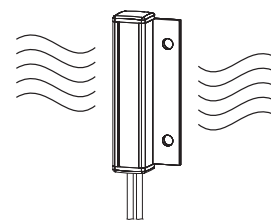

L1 [mm]	P [W]*
35	8
55	10
65	13

* at +20 °C (+68 °F) ambient temperature

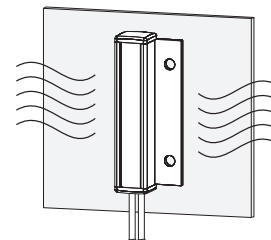

L1 [mm]	P [W]**
35	14
55	18
65	25

** at +20 °C (+68 °F) ambient temperature, mounted on board (Al, 100 x 100 x 3 mm)

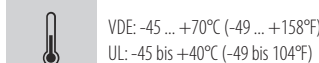

STEGO Elektrotechnik GmbH - Kolpingstrasse 21 - 74523 Schwaebisch Hall Germany - www.stego.de

681236 02/2022 - a

Type RC 016

Zum späteren Gebrauch aufbewahren.
Store for use at a later date.



DE ANWENDUNG

Die Heizgeräte werden eingesetzt um Kondenswasserbildung und Temperaturunterschreitungen in Schaltschränken und kleinen Gehäusen zu vermeiden. Die Heizgeräte dürfen nur in stationären, geschlossenen Gehäusen für elektrische Geräte verwendet werden. Zur Temperaturregelung sollte ein geeigneter Thermostat in Reihe zum Heizgerät geschaltet werden. Die Heizgeräte können als Konvektions- oder Kontaktheizung verwendet werden. Die maximale Oberflächentemperatur ist abhängig von der Verwendung und von der Einbaulage. Die Heizgeräte dürfen nicht als Raumheizung verwendet werden.

Sicherheitshinweise

- Die Installation darf nur von qualifiziertem Elektro-Fachpersonal unter Einhaltung der landesüblichen Stromversorgungsrichtlinien durchgeführt werden (IEC 60364).
- Die Schutzmaßnahmen gemäß VDE 0100 sind sicherzustellen.
- Die technischen Angaben auf dem Typenschild sind unbedingt einzuhalten.
- Der Anwender des Heizgerätes muss durch den Einbau sicher stellen, dass Bauteile die in unmittelbarer Nähe montiert sind, durch die heiße Oberfläche (Wärmeenergie) keinen Schaden nehmen.
- Das Gerät muss über eine allpolige Trennvorrichtung (mit Kontaktabstand von mindestens 3mm im ausgeschalteten Zustand), an das Netz angeschlossen werden.
- Das Gerät darf nur in einer Umgebung betrieben werden, die Verschmutzungsgrad 2 (oder besser) nach IEC 61010 sicherstellt. Verschmutzungsgrad 2 bedeutet, dass nur nicht leitfähige Verschmutzung auftreten darf. Gelegentlich muss jedoch mit vorübergehender Leitfähigkeit durch Btauung gerechnet werden.
- Das Gerät darf nicht in aggressiver Umgebungsluft betrieben werden.
- Am Gerät dürfen keine Veränderungen oder Umbauten vorgenommen werden.
- Bei erkennbaren Beschädigungen oder Funktionsstörungen des Heizgeräts, darf das Gerät nicht repariert oder in Betrieb genommen werden. (Heizgerät entsorgen)
- Heizgerät erst im abgekühlten Zustand demontieren.

Achtung! Heizgerät darf nicht auf leicht entflammaren Materialien (Holz, Kunststoff usw.) montiert werden.

Hinweis

Bei Nichtbeachtung dieser Kurzanleitung, unsachgemäßer Verwendung, Veränderung oder Beschädigung des Gerätes übernimmt der Hersteller keine Haftung.

EN USAGE

Heating units are used to prevent the development of condensation and drops in temperature in control cabinets. The heaters must only be used in stationary, sealed housings for electrical devices. Heating units without an integrated thermostat should be connected in series to a suitable thermostat for temperature control. The heaters can be used as convection or contact heaters. The maximum surface temperature depends on use and on the installation situation. Heating units must not be used for the heating of rooms.

Safety considerations

- Installation must only be performed by qualified electrical technicians in observation of the respective national power-supply guidelines (IEC 60364).
- The safety measures according to VDE 0100 are to be ensured.
- The technical specifications on the type plate must be strictly observed!
- The person using the heater must ensure through the installation that no damage is incurred to the components installed in the immediate vicinity by the hot surfaces (thermal energy).
- The device must be connected to mains via an all-pole disconnecting device (with contact gap of at least 3 mm in the switched-off state).
- The device must only be operated in an environment that ensures contamination class 2 (or better) in accordance with IEC 61010. Contamination class 2 means that only non-conductive contamination may occur. However, it is likely that there will occasionally be temporary conductivity caused by condensation.
- The device must not be operated in environments with aggressive atmospheres.
- No changes or modifications must be made to the device.
- In the event of any damage to or malfunction of the heating unit, the device must not be repaired or put into operation (dispose of the heating unit).
- Dismantle the heater only after it has cooled down.

Attention! The heater must not be mounted on flammable materials (e.g. wood, plastic etc.).

Notice

The manufacturer accepts no liability in the case of failure to observe this brief instruction, improper use and changes or damage to the device.

FR UTILISATION

Les résistances chauffantes sont utilisées pour éviter la condensation ou le dépassement du seuil de température minimale dans les armoires de commandes électriques. Les appareils de chauffage ne doivent être utilisés que dans des boîtiers fixes et fermés pour appareils électriques. Pour assurer la bonne gestion thermique, un thermostat adapté doit être monté en série avec les modèles de résistances chauffantes qui en sont dépourvues. Les appareils de chauffage peuvent être utilisés comme chauffage à convection ou par conduction. La température de surface maximale dépend de l’ utilisation et de la position de montage. Les résistances chauffantes ne doivent pas être utilisées comme chauffages domestiques.

Consignes de sécurité

- L'installation doit être faite par un personnel qualifié en électricité exclusivement, dans le respect des règlements locaux en

vigueur concernant l'alimentation électrique (IEC 60364).

- Les mesures de sécurité selon VDE 0100 doivent être respectées.
- Il convient d’observer impérativement les spécifications techniques figurant sur la plaque signalétique.
- Lors de l’installation de l’appareil de chauffage, l’utilisateur doit s’assurer que les composants montés à proximité immédiate ne subissent aucun dommage dû à la surface chaude (énergie thermique).
- La résistance chauffante doit être raccordée au secteur par le biais d'un dispositif de coupure omnipolaire (avec un écartement des contacts d'au moins 3 mm, appareil étéint).
- L'appareil ne doit être exploité que dans un environnement assurant un degré de pollution 2 (ou supérieur) conformément à la norme IEC 61010. Degré de pollution 2 signifie que seule une pollution non conductrice est autorisée. Occasionnellement, il faut toutefois s'attendre à une conductivité temporaire causée par la condensation.
- Ne pas utiliser l'appareil dans des lieux où l'air ambiant est agressif.
- Aucune modification ou transformation ne doit être effectuée sur l'appareil.
- En cas de panne ou défaut de fonctionnement de la résistance chauffante, cette dernière ne doit pas être réparée ou remise en service (déposer la résistance).
- Ne démonter la résistance chauffante qu'une fois refroidie.

Attention ! Ne pas monter la résistance chauffante sur un matériel facilement inflammable (par ex. bois, matière plastique, etc.).

Avis

Le fabricant décline toute responsabilité en cas de non-respect du présent guide rapide, d'utilisation non conforme, de modification ou de détérioration de l'appareil.

ES APLICACIÓN

Los aparatos calefactores se utilizan para evitar la formación de agua condensada y los descensos de temperatura por debajo de un determinado nivel en los armarios de distribución. Los calefactores solamente deben emplearse en carcasa cerradas y fijas para equipos eléctricos. Para la regulación de la temperatura en aparatos calefactores sin termostato integrado se debería conectar un termostato adecuado en serie con el aparato calefactor. Las resistencias calefactoras pueden emplearse como calefacción de convección o de contacto. La temperatura superficial máxima depende de la utilización y de la posición de montaje. Los aparatos calefactores no se pueden utilizar a modo de calefacción par os componentes que estén montados por encima de la rejilla de salida del aire no resulten dañados por el aire caliente de salida.

Indicaciones de seguridad

- La instalación debe ser realizada solamente por personal electricista cualificado y cumpliendo las directivas nacionales de alimentación de corriente (IEC 60364).
- Se deben garantizar las medidas de protección según VDE 0100.
- ¡Observar estrictamente los datos técnicos en la placa de características!
- Al llevar a cabo el montaje, el usuario de la resistencia calefactora deberá asegurarse de que los componentes cercanos no puedan resultar dañados por la superficie caliente (energía térmica).
- El aparato debe conectarse a la red mediante un dispositivo seccionador (con distancia entre contactos de mín. 3 mm estando desconectado) para todos los polos.
- El dispositivo únicamente debe utilizarse en un entorno que asegure al grado de contaminación 2 (o mejor) según IEC 61010. El grado de contaminación 2 significa que solamente puede originarse suciedad no conductora. Sin embargo, ocasionalmente habrá que contar con una conductividad provisional por la condensación.
- El aparato no debe operar en atmósferas agresivas.
- Está prohibido realizar modificaciones o transformaciones en el dispositivo.
- En caso de que existan daños perceptibles o fallos de funcionamiento en el aparato calefactor, el aparato no se debe reparar ni poner en marcha. (Eliminar el aparato calefactor)
- No desmontar el calefactor hasta que se haya enfriado.

¡Atención! El calefactor no puede ser montado sobre ma teriales inflamables (p. ej. madera, plástico etc.).

Aviso

El fabricante no asumirá ninguna responsabilidad en caso de inobservancia de estas instrucciones breves, uso indebido, modificación o daños en el dispositivo.

IT USO

I dispositivi di riscaldamento sono impiegati per prevenire la formazione di condensa nei quadri di comando, dovuta a temperature inferiori alla soglia prevista. I riscaldatori possono essere impiegati solo negli involucri stazionari e chiusi dei dispositivi elettrici. Se i dispositivi di riscaldamento utilizzati sono privi di termostato integrato, è opportuno collegare un idoneo termostato in serie con il dispositivo di riscaldamento ai fini della regolazione della temperatura. I riscaldatori possono assolvere alla loro funzione per convezione o per contatto. La temperatura superficiale massima dipende dal tipo di impiego e dalla posizione di alloggiamento. I dispositivi di riscaldamento non devono essere utilizzati per il riscaldamento degli ambienti.

Norme di sicurezza

- L'installazione deve essere eseguita solo da elettricisti qualificati nel rispetto delle norme nazionali valide per gli impianti di alimentazione elettrica (IEC 60364).
- Devono essere garantite le misure di protezione secondo VDE 0100.
- Osservare tassativamente i dati tecnici riportati sulla targhetta.
- In fase di installazione, l'utente deve accertarsi che i componenti montati nelle immediate vicinanze del riscaldatore non subiscano danni dovuti alle superfici calde del dispositivo (energia termica).
- L'apparecchio deve essere collegato alla rete elettrica mediante un interruttore onnipolare (con distanza tra i contatti aperti di almeno 3 mm, apparecchio spento).

• Il dispositivo può essere utilizzato solo in ambienti in cui sia garantito il grado di imbrattamento 2 (o migliore) ai sensi della IEC 61010. Il grado di imbrattamento 2 significa che è ammesso solo un leggero imbrattamento non conduttore.

Tuttavia va prevista di tanto in tanto una temporanea conduzione dovuta allo condensazione.

- L'apparecchio non deve essere usato in ambienti con aria corrosiva.
- Non sono ammesse modifiche o trasformazioni del dispositivo.
- In presenza di danni o malfunzionamenti evidenti del dispositivo di riscaldamento, l'apparecchio non deve assolutamente essere né riparato, né avviato. (smaltimento del dispositivo di riscaldamento).
- Smontare l'apparecchio di riscaldamento solo quando si è raffreddato.

Attenzione! L'apparecchio di riscaldamento non deve essere montato su materiali facilmente infiammabili (legno, plastica, ecc.).

Avviso

Il costruttore non risponde in caso di mancato rispetto di queste istruzioni compatte, di impiego non conforme, di modifiche o di danneggiamenti del dispositivo.

PT UTILIZAÇÃO

Os aquecedores são usados para evitar água de condensação e diminuição de temperatura em armários de comutação. Os aparelhos de aquecimento apenas podem ser utilizados em caixas fechadas estacionários para dispositivos elétricos. Nos aquecedores sem termóstato integrado é necessário ligar um termóstato adequado em linha com o aquecedor, para o controle da temperatura. Os aparelhos de aquecimento podem ser utilizados como aquecimento de convecção ou de contato. A temperatura máxima da superfície depende da utilização e da posição de montagem. Os aquecedores não podem ser usados para aquecimento de quartos.

Dicas de segurança

- A instalação pode ser efetuada apenas por pessoal especializado em instalações elétricas e qualificado, sob observação das diretrizes de abastecimento elétrico características do país de localização (IEC 60364).
- As medidas de segurança conforme a VDE 0100 devem ser garantidas.
- Os dados técnicos da placa de identificação devem ser rigorosamente respeitados.
- Através da montagem, o utilizador do aparelho de aquecimento deve certificar-se de que os componentes que estão montados na proximidade não ficam danificados devido à superfície quente (energia térmica).
- O aparelho deve ser conectado à rede por meio de um dispositivo de separação de todos os polos (com distância de contato de no mínimo 3 mm, quando desativado).
- O dispositivo só pode ser operado num ambiente que garanta o grau de sujidade 2 (ou melhor), de acordo com a IEC 61010. Grau de sujidade 2 significa que só pode ocorrer sujidade não condutiva. Ocasionalmente, no entanto, deve ser esperada uma condutividade temporária devido à condensação.
- O aparelho não pode operar em ambientes com ar agressivo.
- Não devem ser efetuadas quaisquer alterações ou modificações no dispositivo.
- Ao reconhecer danos ou mau funcionamento do aquecedor, o aparelho não deve ser concertado ou ligado. (desfazer-se do aquecedor)
- Desmontar o aquecedor somente quando este tiver se resfriado.

Atenção! O aquecedor não pode ser montado sobre materiais que inflamem facilmente (p. ex. madeira, plásticos, etc).

Aviso

O fabricante não assume qualquer responsabilidade pela inobservância destas instruções breves, pelo uso indevido, alteração o danos no dispositivo.

SV APPLIKATION

Värmeaggregaten används för att förhindra kondens och alltför låga temperaturer i kopplingskäp. Värmeaggregaten får endast användas i stationära, slutna hus för elektriska aggregat. Vid värmeaggregat som saknar integrerad termostat ska temperaturen regleras med en lämplig termostat som seriekopplats med värmeaggregatet. Värmeaggregaten kan användas som konvektions- eller kontaktuppvärmning. Maximal yttemperatur är beroende av användningen och monteringsläget. Värmeaggregaten får inte användas som rumsvärmare.

Säkerhetsanvisningar

- Endast kvalificerade experter får elarbeten får utföra installation. De nationella bestämmelserna om strömförsörjningen ska iakttas (IEC 60364).
- Säkerställ att skyddsåtgärder enligt VDE 0100 vidtas.
- Beakta alltid de tekniska uppgifterna på märkskylten.
- Användaren av värmeaggregatet ska vid monteringen säkerställa att komponenter som är monterade i omedelbar närhet inte kan ta skada av den heta ytan (värmeenergin).
- Apparaten måste anslutas till nätet via en allpolig frångskiljare (med kontaktavstånd på minst 3 mm när värmaren är avstängd).

- Produkten får enbart användas i en omgivning med en säkerställd föroreningsgrad 2 (eller bättre) enligt IEC 60601. Föroreningsgrad 2 innebär att enbart förorening utan konduktivitet får uppträda. Emellanåt kan emellertid en temporär konduktivitet uppträda beroende på kondensation.
- Luftvärmaren får inte användas i aggressiv miljö.
- Produkten får inte modifieras eller byggas om.
- Vid synliga skador eller funktionsstörningar i värmeaggregatet får det inte repareras eller tas i drift (värmeaggregatet ska skrotas).
- Nedmontera inte värmaren förrän den har svalnat.

Warning! Luftvärmaren får inte monteras mot lättantändligt material (t ex trä, plast mm).

Meddelande

Om denna snabbguide inte beaktas, produkten används på ett felaktigt sätt, förändras eller skadas tar tillverkaren inget ansvar för eventuella följder.

CS POUŽITÍ

Topná zařízení jsou používána, aby zamezila tvorbu kondenzační vody a nedostatečné teploty v rozvodných skříních. Topná zařízení se směji používat pouze ve stacionárních, uzavřených skříních pro elektrická zařízení. U topných zařízení bez integrovaného termostatu by měl být pro regulaci teploty k topnému zařízení sériově zapojen vhodný termostat. Topná zařízení se mohou používat jako konvektivní nebo kontaktní topení. Maximální povrchová teplota závisí na použití a montážní poloze. Topná zařízení nesmí být použita jako pokojové topení.

Bezpečnostní pokyny

- Instalaci směji provést pouze kvalifikovaní odborní elektrikáři při dodržení směrnic napájení el. proudem, běžných v dané zemi (IEC 60364).
- Je nutno zajistit ochranná opatření dle VDE 0100.
- Je nutno bezpodmínečně dodržet technické údaje na typovém štítku.
- Při instalaci ohříváče musí uživatel zajistit, aby součásti namontované v bezprostřední blízkosti nebyly poškozeny horkým povchem (teplnou energií).
- Přístroj se musí k síti připojit přes odpojovač všech pólů (se vzdáleností kontaktů minimálně 3 mm ve vypnutém stavu).
- Přístroj smí být používán pouze v prostředí, ve kterém je zajištěn stupeň znečištění 2 (nebo lepší) podle IEC 61010. Stupeň znečištění 2 znamená, že se může vyskytnout pouze nevodivé znečištění. Občas je však třeba počítat s předchodnou vodivostí způsobenou kondenzací.
- Přístroj se nesmí provozovat v agresivním ovzduší.
- Na přístroji se nesmí provádět žádné změny ani úpravy.
- Při patrných poškozeních nebo funkčních poruchách topného zařízení nesmí být přístroj opravován ani uváděn do provozu. (Topné zařízení odstranit)
- Topné těleso demontujte až po vychladnutí.

Pozor! Topné těleso se nesmí montovat na snadno vznětlivé materiály (dřevo, umělá hmota, atd.).

Oznámení

Při nedodržení těchto pokynů, nesprávném použití, úpravě nebo poškození přístroje nepřebírá výrobce žádnou odpovědnost.

PL ZASTOSOWANIE

Urządzenia grzewcze stosowane są w celu uniknięcia tworzenia się kondensatu wody i uniknięcia spadków temperatur w szafach sterowniczych. Ogrzewacze wolno stosować wyłącznie w stacjonarnych, zamkniętych obudowach urządzeń elektrycznych. W przypadku urządzeń grzewczych bez zintegrowanego termostatu, w celu regulacji temperatury należy szeregowo do urządzenia grzewczego podłączyć stosowny termostat. Ogrzewacze można stosować w funkcji ogrzewania konwekcyjnego albo kontaktowego. Maksymalna temperatura powierzchni zależy od zastosowania i położenia montażowego. Urządzeń grzewczych nie wolno stosować do ogrzewania pomieszczeń.

Wskazówki bezpieczeństwa

- Instalacja może zostać wykonana tylko przez wykwalifikowanego elektryka, zgodnie z obowiązującymi w danym kraju przepisami zakładu energetycznego (IEC 60364).
- Należy stosować środki ochronne określone przez normę VDE 0100.
- Parametrów technicznych, podanych na tabliczce znamionowej, należy ściśle przestrzegać.
- Użytkownik ogrzewacza musi zadbać o odpowiedni montaż, tak aby wykluczyć uszkodzenie przez gorącą powierzchnię (energje ciepłą) elementów zamontowanych w bezpośrednim sąsiedztwie.
- Urządzenie musi być podłączone do sieci poprzez odłącznik wszystkich biegunów (z odstępem między stykami min. 3 mm, w stanie odłączonym).
- Urządzenie może pracować tylko w środowisku o stopniu zanieczyszczenia 2 (lub lepszym) zgodnie z IEC 61010. Stopień zanieczyszczenia 2 oznacza, że może wystąpić tylko zanieczyszczenie nieprzewodzące. Należy jednak uwzględnić również tymczasową przewodność wynikającą z kondensacji.
- Urządzenia nie wolno stosować w atmosferze agresywnej.
- Nie wolno dokonywać żadnych modyfikacji ani zmian konstrukcji urządzenia.
- W przypadku stwierdzonych uszkodzeń lub zakłóceń w działaniu urządzenia grzewczego, nie wolno go naprawiać lub uruchamiać (należy urządzenie grzewcze zutylizować).
- Grzejnik może zostać zdemontowany dopiero po ostygnięciu.

Uwaga! Grzejnika nie wolno montować na materiałach łatwopalnych (np. drewno, tworzywo sztuczne itp.).

Ogłoszenie

Producent nie ponosi odpowiedzialności cywilnej za produkt w przypadku nieprzestrzegania niniejszej instrukcji skróconej, niewłaściwego użytkowania, modyfikacji lub uszkodzenia urządzenia.

RU ПРИМЕНЕНИЕ

Перевод оригинального справочного руководства

Нагревательные приборы применяются во избежание образования конденсата и снижения температуры в распределительных шкафах. Обогреватели разрешается эксплуатировать только в закрытых стационарных корпусах для электрических приборов. У нагревательных приборов без интегрированного термостата необходимо для